

ТЕХНИЧЕСКИЙ КАТАЛОГ

Коллекция мебели для детских и
молодежных комнат «FRESH»



СОДЕРЖАНИЕ:

1. Назначение коллекции _____ стр.3
2. Ценовой сегмент и целевые аудитории _____ стр.3
3. Описание набора _____ стр.3
4. Используемые материалы _____ стр.3
5. Описание и состав коллекции _____ стр.4
6. Рекомендуемые композиции _____ стр.13
7. Конкурентные преимущества _____ стр.14

1. Назначение коллекции

Новая серия мебели «FRESH» предназначена для создания интерьера комнаты школьника и студента. Многофункциональность, практичность, современное исполнение набора характеризуется эргономичным дизайном, современным стилем, многообразием удобных в использовании изделий, оригинальными цветовыми решениями.

2. Ценовой сегмент и целевые аудитории

По уровню цен, мы позиционируем коллекцию «FRESH» в ценовом сегменте мебели для дома «средний плюс». При этом по размеру ассортиментной линейки, функциональным характеристикам изделий, используемым материалам и технологиям производства, а так же срокам поставок, коллекция «FRESH» аналогична коллекциям более высокого ценового уровня.

Наше предложение рассчитано на современных жизнерадостных детей, подростков и их родителей, считающих, что яркие краски меняют жизнь к лучшему!

3. Описание набора

Коллекция «FRESH» выполнена в эксклюзивном для российского рынка декоре «Ясень Шимо», имеющим нежный светлый тон.

«Ясень Шимо» - нежный светлый декор оттенка слоновой кости. Рисунок текстуры намечен элегантными тонкими линиями годовых колец спектра от палевого до светло-коричневого. Данный декор разработан специально по нашему заказу и впервые на российском мебельном рынке был представлен нами на выставке «Евроэкспомебель 2010» в мае 2010 года. На международных выставках декор «Ясень Шимо» был назван лучшим декором года.

Ламинированная плита, используемая в производстве коллекции имеет структурированное покрытие, создающее визуальный эффект поверхности натурального шпона, что придает декору большую выразительность и изящность.

Цветовое решение коллекции – декор корпуса и фасадов изделий «Ясень Шимо» в сочетании с цветными вставками встроенных открытых стеллажей, усиленных светодиодными светильниками:

- «Green apple» - «зеленое яблоко»;
- «Orange» - «апельсин»;
- «Blue aqua» - «голубая вода»;
- «Caramel» - «карамель».

Яркая игра цветовых контрастов усилена смелым дизайном фасадов изделий. Фасады шкафов, тумб, комодов имеют плавные вырезы, за которыми расположены открытые цветные стеллажи с подсветкой (или без подсветки) или зеркало и совершенно отсутствует лицевая фурнитура (ручками снабжены только тумбы и комоды).

Коллекция в современном стиле построена на предложении модулей разной функциональной направленности: шкафов для одежды и книг, кроватей с основанием с подъемным механизмом, навесных полок и секций, дополнена элементами домашнего офиса.

По своим художественно-эстетическим свойствам и конструкторским решениям «FRESH» относится к группе мебели, представляющей современное направление мебельного дизайна, которое характеризуется выразительной простотой линий, высокой функциональностью изделий и применением современных материалов, таких как ЛДСП, МДФ, пластик, светодиодная подсветка.

Модульный принцип позволяет реализовывать любые, даже самые смелые решения в организации пространства, а богатая палитра красочных фасадов способствует применению индивидуального подхода к формированию высоко-функционального интерьера, благодаря:

- ✓ широкому выбору весьма функциональных изделий составляющих коллекцию;
- ✓ простоте компоновочных решений;
- ✓ использованию подкроватного пространства как полноценной системы хранения;
- ✓ выбору компоновочного решения наиболее подходящей цветовой гаммы:
 - «Green apple» - «зеленое яблоко»;
 - «Orange» - «апельсин»;
 - «Blue aqua» - «голубая вода»;
 - «Caramel» - «карамель».

Универсальные компоновки оптимально учитывают особенности планировки любой по площади комнаты и вполне достаточны для создания в комнате зон для отдыха, игр и занятий.

4. Используемые материалы

- Экологически чистая ламинированная ДСП со структурированной поверхностью толщиной 18, 25 мм;
- Торцевые поверхности деталей покрыты кромоочным материалом ПВХ толщиной 1,5 и 2 мм;
- Задние стенки в зависимости от особенностей дизайна изделий изготавливаются из ДВП облицованной декоративными пленками в цвет корпуса или из ЛДСП или МДФ, покрытыми цветными эмалями;
- Донья выкатных ящиков – ДСП 18;
- Корпуса выкатных ящиков:
 - металлический корпус с направляющими и встроенной системой демпфирования;
- Подъемный механизм кроватей;
- МДФ или ЛДСП, покрытый цветной эмалью:
 - «Green apple» - «зеленое яблоко»;
 - «Orange» - «апельсин»;
 - «Blue water» - «голубая вода».
 - «Caramel» - «карамель».
- Цветные полки оборудованы светодиодной подсветкой.
- Импортная лицевая и крепежная фурнитура, в том числе:
 - направляющие, для выкатных ящиков;
 - металлические корпуса для выкатных ящиков с направляющими и встроенной системой демпфирования;

5. Состав коллекции и особенности комплектации

Коллекция состоит из изделий, перечисленных в ниже представленной таблице.

Для обозначения цвета встроенных стеллажей приняты специальные обозначения:



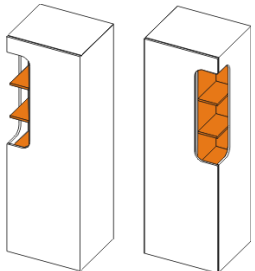
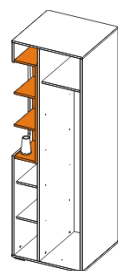
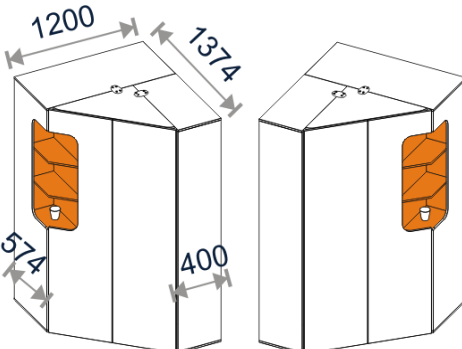
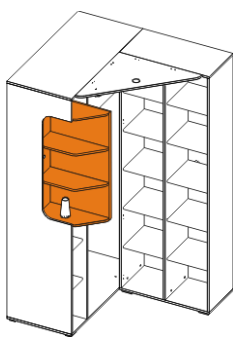

- 379.02 – **G** «Green apple» - «зеленое яблоко»;
- 379.02 – **Or** «Orange» - «апельсин»;
- 379.02 – **BL** «Blue aqua » - «голубая вода»;
- 379.02 – **Ca** «Caramel» - «карамель».

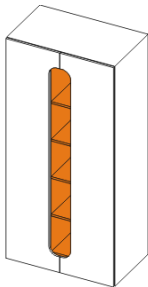
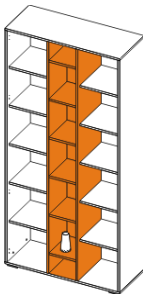
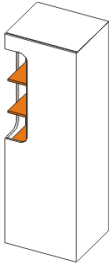
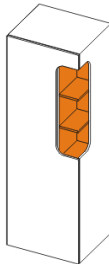
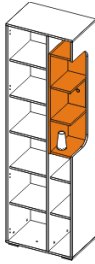
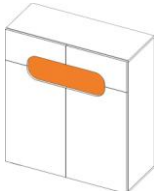

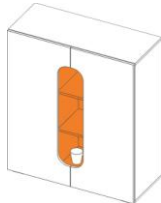
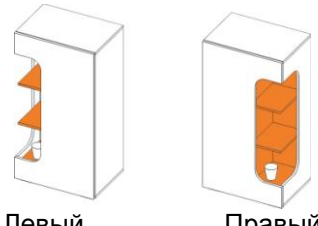
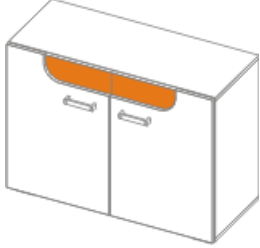
№	Наименование изделия /размер	Внешний вид		Описание
		с фасадом	без фасада	
1	Шкаф 3 дв. (с зеркалом) 379.01 1000 x 594 x 2172			Корпус и фасад декор «Ясень Шимо». Фасад: Три распашные двери Левая и правая внешние двери с фигурным вырезом. Центральная внутренняя дверь прямоугольная с зеркалом.
<p>Базовая комплектация 379.01: Шкаф состоит из двух отделений. Комплектуется 2 металлическими штангами и полками над ними, средняя дверь комплектуется зеркалом;</p> <p>Доп.опции: 379.0101 Комплект полок для широкой секции (в комплект входит 2 шт.) 379.0202 Комплект полок для узкой секции (в комплект входит 2 шт.)</p>				

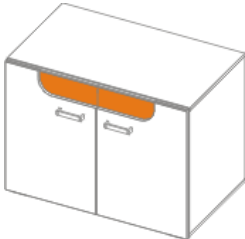
№	Наименование изделия /размер	Внешний вид		Описание
		с фасадом	без фасада	
2	<p>Шкаф 1 дв (левый/правый) Определяется по стеллажу открытому</p> <p>379.02</p> <p>600 x 594 x 2172</p> <p>379.01- G - «Green apple» 379.01-Or - «Orange» 379.01-BL - «Blue aqua» 379.01-Ca - «Caramel»</p>	 <p>Левый Правый</p>		<p>Корпус и фасад декор «Ясень Шимо».</p> <p>Распашная дверь и примыкающий к ней бок (лев./прав.) с фигурным вырезом.</p> <p>Внутри шкафа установлен открытый стеллаж одного из четырех цветов: - апельсин, - зеленое яблоко, - голубая вода; - карамель.</p> <p>Полки стеллажа оборудованы светодиодной подсветкой.</p>
<p>Базовая комплектация 379.02: Шкаф состоит из двух отделений: - для левостороннего шкафа: слева встроенный цветной стеллаж и полки, справа полка и штанга; - для правостороннего шкафа: справа встроенный цветной стеллаж и полки, слева полка и штанга; Полки стеллажа оборудованы светодиодной подсветкой.</p> <p>Доп.опции: 379.0202 Комплект полок для узкой секции (в комплект входит 2 шт.)</p>				
3	<p>Шкаф угловой (левый/правый) Определяется по стеллажу</p> <p>379.05</p> <p>1200(574) x 1374(400) x 2172</p> <p>379.05- G - «Green apple» 379.05-Or - «Orange» 379.05-BL - «Blue aqua» 379.05-Ca - «Caramel»</p> <p>Внимание! Особенности конструкции:</p> <p>Глубины шкафа по боковым стенкам <u>без учета фасада</u> соответствуют 574мм (по стороне цветного стеллажа) и 400мм (противоположный бок).</p> <p>Шкафы стыкуются со стороны бока 400мм (с учетом фасада 412мм) со шкафной группой глубиной 420 мм.</p> <p>С глубокой стороны шкаф имеет встроенный стеллаж, и является элементом завершающим композицию. С глубокой стороны шкаф не рекомендуется стыковать с другими шкафами.</p>	 <p>Левый Правый</p> <p>Без фасада</p> 	<p>Универсальный разнобокий 2дв. угловой шкаф.</p> <p>Корпус и фасад декор «Ясень Шимо».</p> <p>Распашная дверь со стороны глубокого бока и примыкающий к ней бок (лев./прав.) с фигурным вырезом.</p> <p>Внутри шкафа установлен открытый стеллаж одного из четырех цветов: - апельсин, - зеленое яблоко, - голубая вода; - карамель.</p> <p>Левый или правый определяется по открытому цветному стеллажу (глубина бока с стороны стеллажа соответствует 574мм)</p> <p>Полки стеллажа оборудованы светодиодной подсветкой.</p>	
<p>379.05: Шкаф состоит из двух отделений: - для левостороннего шкафа: слева глубокий шкаф со штангой и полкой, справа двухсекционный стеллаж; - для правостороннего шкафа: справа глубокий шкаф со штангой и полкой, слева двухсекционный стеллаж;</p>				

№	Наименование изделия /размер	Внешний вид		Описание
		с фасадом	без фасада	
4	<p>Шкаф 2-х дв.</p> <p>379.11</p> <p>1000 x 420 x 2172</p> <p>379.11- G - «Green apple» 379.11-Or - «Orange» 379.11-BL - «Blue aqua» 379.11-Ca - «Caramel»</p>			<p>Корпус и фасад декор «Ясень Шимо».</p> <p>Фасад две распашные двери с фигурным вырезом.</p> <p>В шкаф встроен открытый стеллаж одного из четырех цветов:</p> <ul style="list-style-type: none"> - апельсин, - зеленое яблоко, - голубая вода; - карамель. <p>Полки стеллажа оборудованы светодиодной подсветкой</p>
	<p>379.11: Шкаф состоит из трех отделений включая открытый стеллаж. За двумя щитовыми дверями – щитовые полки.</p>			
5	<p>Шкаф 1 дв.</p> <p>(Левый/правый)</p> <p>Определяется по стеллажу</p> <p>379.12</p> <p>600 x 420 x 2172</p> <p>379.12- G - «Green apple» 379.12-Or - «Orange» 379.12-BL - «Blue aqua» 379.12-Ca - «Caramel»</p>	 Левый	 Правый	 <p>Корпус и фасад декор «Ясень Шимо».</p> <p>Распашная дверь и примыкающий к ней бок (лев./прав.) с фигурным вырезом.</p> <p>Внутри шкафа встроен открытый стеллаж одного из четырех цветов:</p> <ul style="list-style-type: none"> - апельсин, - зеленое яблоко, - голубая вода; - карамель. <p>Полки стеллажа оборудованы светодиодной подсветкой.</p>
	<p>379.12: Шкаф состоит из двух отделений:</p> <ul style="list-style-type: none"> - для левостороннего шкафа: слева открытый цветной стеллаж и полки, справа полки. - для правостороннего шкафа: справа открытый цветной стеллаж и полки, слева полки; 			
Шкафы-комоды, тумбы				
6	<p>Шкаф-комод</p> <p>379.30</p> <p>1000 x 420 x 1148</p> <p>379.30- G - «Green apple» 379.30-Or - «Orange» 379.30-BL - «Blue aqua» 379.30-Ca - «Caramel»</p>			<p>Шкаф-комод с 2 распашными дверями. Двери с фигурными вырезами, образующими замкнутый овал в горизонтальной плоскости.</p> <p>В верхней части шкафа установлена открытая цветная полка одного из четырех цветов:</p> <ul style="list-style-type: none"> - апельсин, - зеленое яблоко, - голубая вода; - карамель. <p>Открытая полка оборудована светодиодной подсветкой.</p>
	<p>379.30: В верхней части шкафа установлена открытая цветная полка; В нижней части шкафа горизонтальная полка.</p>			

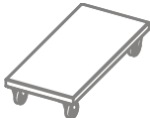
№	Наименование изделия /размер	Внешний вид	Описание
7	<p>Шкаф-комод</p> <p>379.31</p> <p>1000 x 420 x 1148</p> <p>379.31- G - «Green apple» 379.31-Or - «Orange» 379.31-BL - «Blue aqua» 379.31-Ca - «Caramel»</p>		<p>Корпус и фасад декор «Ясень Шимо».</p> <p>Фасад две распашные двери с фигурным вырезом, образующим овал в вертикальной плоскости.</p> <p>Внутри шкафа встроен открытый стеллаж одного из четырех цветов:</p> <ul style="list-style-type: none"> - апельсин, - зеленое яблоко, - голубая вода; - карамель. <p>Полки стеллажа оборудованы светодиодной подсветкой.</p>
<p>379.31: В шкаф встроен открытый стеллаж одного из трех цветов, полки стеллажа оборудованы светодиодной подсветкой. В левой и правой частях шкафа имеются две горизонтальные полки.</p>			
8	<p>Шкаф-комод</p> <p>379.32</p> <p>600 x 420 x 1148</p> <p>379.32- G - «Green apple» 379.32-Or - «Orange» 379.32-BL - «Blue aqua» 379.32-Ca - «Caramel»</p>	 <p>Левый Правый</p>	<p>Корпус и фасад декор «Ясень Шимо».</p> <p>Распашная дверь и примыкающий к ней бок с фигурным вырезом.</p> <p>Внутри шкафа встроен открытый стеллаж одного из четырех цветов:</p> <ul style="list-style-type: none"> - апельсин, - зеленое яблоко, - голубая вода; - карамель. <p>Полки стеллажа оборудованы светодиодной подсветкой</p>
<p>379.32: В шкаф встроен открытый стеллаж одного из трех цветов, полки стеллажа оборудованы светодиодной подсветкой. В закрытой части шкафа имеются две горизонтальные полки.</p>			
9	<p>Тумба 2 дв. с топом</p> <p>379.21</p> <p>1000 x 420 x 752</p> <p>379.21- G - «Green apple» 379.21-Or - «Orange» 379.21-BL - «Blue aqua» 379.21-Ca - «Caramel»</p>		<p>Корпус и фасад декор «Ясень Шимо».</p> <p>Тумба с 2 распашными дверями. Двери с фигурными вырезами, образующими полуовал в горизонтальной плоскости.</p> <p>Фасад: Фигурный вырез закрыт вставкой одного из четырех цветов:</p> <ul style="list-style-type: none"> - апельсин, - зеленое яблоко, - голубая вода; - карамель.
<p>Базовая комплектация 379.21: Горизонтальная полка.</p>			

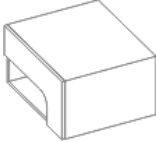
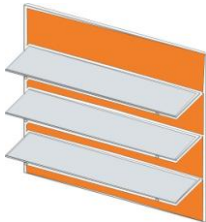
№	Наименование изделия /размер	Внешний вид	Описание
10	<p>Тумба 2 дв. с топом</p> <p>379.22</p> <p>1000 x 594 x 752</p> <p>379.22- G - «Green apple» 379.22-Or - «Orange» 379.22-BL - «Blue aqua» 379.22-Ca - «Caramel»</p>		<p>Корпус и фасад декор «Ясень Шимо».</p> <p>Тумба с 2 распашными дверями. Двери с фигурными вырезами, образующими полуовал в горизонтальной плоскости.</p> <p>Фасад: Фигурный вырез закрыт вставкой одного из четырех цветов:</p> <ul style="list-style-type: none"> - апельсин, - зеленое яблоко, - голубая вода; - карамель.
<p>Базовая комплектация 379.22: Горизонтальная полка.</p>			
11	<p>Тумба с топом</p> <p>379.25</p> <p>1000 x 594 x 752</p>		<p>Корпус и фасад декор «Ясень Шимо».</p> <p>Тумба типа комод с 4 выкатными ящиками, ширина изделия 1000мм. Корпус ящиков – метабокс, дно - ДСП.</p>
12	<p>Тумба без топа</p> <p>379.27</p> <p>400 x 594 x 727</p>		<p>Корпус и фасад декор «Ясень Шимо».</p> <p>Тумба без топа с 4 выкатными ящиками, ширина изделия 400мм. Корпус ящиков –метабокс, дно - ДСП.</p>
13	<p>Топ к тумбе</p> <p>379.к27</p> <p>400 x 594 x 25</p>		<p>Дополнительная опция к тумбе 379.27</p>
<p>Использование тумбы 379.27:</p> <ol style="list-style-type: none"> 1. Тумба 379.27 без топа в сочетании с топами для стола и опорами 379.56 или 379.57 используется для формирования письменного стола. 2. Тумба 379.27 в сочетании с топом 379.к27 используется как самостоятельное изделие. 			
14	<p>Подставка под системный блок</p> <p>379.34</p> <p>230 x 490 x 95</p>		<p>Подставка на роликовых опорах со стопором.</p>

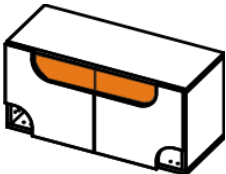
№	Наименование изделия /размер	Внешний вид	Описание
15	<p>Тумба прикроватная</p> <p>379.80</p> <p>400 x 420 x 375</p>		<p>Корпус и фасад декор «Ясень Шимо».</p> <p>Компактная прикроватная тумба с выкатным ящиком. Корпус ящиков –метабокс, дно - ДСП.</p> <p>Фасад ящика – щит с фигурным вырезом. В нижней части тумбы открытая полка.</p>
16	<p>Стеллаж</p> <p>379.82</p> <p>800 x 222 x 750</p> <p>379.82- G - «Green apple» 379.82-Or - «Orange» 379.82-BL - «Blue aqua» 379.82-Ca - «Caramel»</p>		<p>Цветной щит настенного крепления с 3-мя стеклянными полками.</p> <p>Может использоваться как самостоятельное изделие или в сочетании с тумбой 379.81</p>
17	<p>Тумба ТВ</p> <p>379.81</p> <p>800x594x372</p>		<p>Корпус и фасад декор «Ясень Шимо».</p> <p>Тумба с выкатным ящиком.</p> <p>Тумба может комплектоваться стеллажем 379.82.</p> <p>Фасад ящика – щит с фигурным вырезом. Корпус ящика – метабокс, дно – ДСП. В нижней части тумбы открытая полка.</p>
18	<p>Тумба</p> <p>379.83</p> <p>800 x 594 x 551</p>		<p>Корпус и фасад декор «Ясень Шимо».</p> <p>Тумба типа комод с 3 выкатными ящиками, ширина изделия 800мм. Корпус ящиков – метабокс, дно - ДСП.</p>
Полки/ секции навесные			
19	<p>Полка навесная</p> <p>379.61</p> <p>800x340x400</p> <p>379.61- G - «Green apple» 379.61-Or - «Orange» 379.61-BL - «Blue aqua» 379.61-Ca - «Caramel»</p>		<p>Полка навесная.</p> <p>для получения большой навесной системы хранения можно стыковать две данные полки.</p>

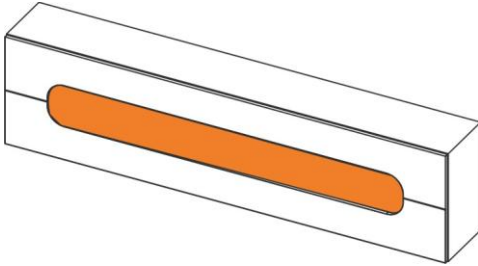
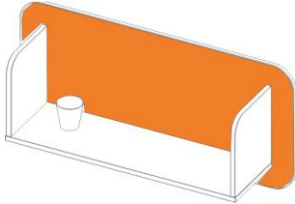
№	Наименование изделия /размер	Внешний вид	Описание
19	<p>Полка навесная 379.44 900 x 340 x 528</p> <p>379.44- G - «Green apple» 379.44-Or - «Orange» 379.44-BL - «Blue aqua » 379.44-Ca - «Caramel»</p> <hr/> <p>Полка навесная 379.4401 1200 x 340 x 528</p> <p>379.4401- G - «Green apple» 379.4401-Or - «Orange» 379.4401-BL - «Blue aqua » 379.4401-Ca - «Caramel»</p> <hr/> <p>Полка навесная 379.4402 1400 x 340 x 528</p> <p>379.4402- G - «Green apple» 379.4402-Or - «Orange» 379.4402-BL - «Blue aqua » 379.4402-Ca - «Caramel»</p> <hr/> <p>Полка навесная 379.4403 1600 x 340 x 528</p> <p>379.4403- G - «Green apple» 379.4403-Or - «Orange» 379.4403-BL - «Blue aqua » 379.4403-Ca - «Caramel»</p>		<p>Полки настенного крепления.</p> <p>Фасад – сборный с фигурным вырезом, образующим полный овал в горизонтальной плоскости.</p> <p>Открытая полка одного из четырех цветов:</p> <ul style="list-style-type: none"> - апельсин, - зеленое яблоко, - голубая вода, - карамель. <p>Использование полок: Полки соответствуют размерам столешниц соответствующих длин: 900мм, 1200мм, 1400мм, 1600мм.</p> <p>Открытая полка одного из четырех цветов, оборудована светодиодной подсветкой.</p> <p>Внимание! Изготовление кроватей полок осуществляется под заказ, сроки изготовления необходимо уточнять дополнительно на момент оформления заказа.</p>
<p>Внимание! В целях безопасности, ввиду возможных скрытых дефектов стен при строительстве, не рекомендуем навешивать над кроватями полки навесные арт. 379.44, 379.4401, 379.4402, 379.4403, 379.60 и 379.61. Нагрузка полок арт. навесных арт. 379.44, 379.4401, 379.4402, 379.4403, 379.60 и 379.61 не должна превышать 5 кг;</p>			
20	<p>Полка навесная 379.60 1000 x 270 x 468</p> <p>379.60- G - «Green apple» 379.60-Or - «Orange» 379.60-BL - «Blue aqua » 379.60-Ca - «Caramel»</p>		<p>Открытая навесная полка настенного крепления с ограничительными щитами. Полка и ограничители, выполнены из ЛДСП «Ясень Шимо».</p> <p>Скругленный по углам настенный щит, одного из четырех цветов:</p> <ul style="list-style-type: none"> - апельсин, - зеленое яблоко, - голубая вода; - карамель.

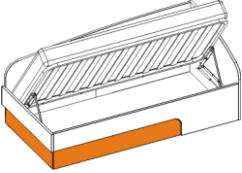
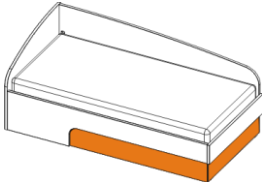
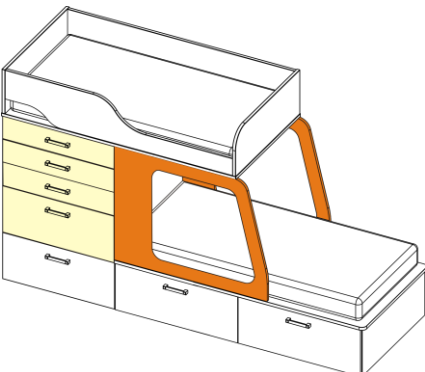
№	Наименование изделия /размер	Внешний вид	Описание
Кровати			
21	<p>Кровать для основания с подъемным механизмом (механизм для подъема основания входит в комплектацию кровати, основание с ламелями заказывается отдельно) 379.51 1970 x 976 x 766 Спальное место 1900*900мм 379.51-G - «Green apple» 379.51-Or - «Orange» 379.51-BL - «Blue aqua» 379.51-Ca - «Caramel»</p> <hr/> <p>379.5101 1970 x 1276 x 766 Спальное место 1900*1200мм 379.5101-G - «Green apple» 379.5101-Or - «Orange» 379.5101-BL - «Blue aqua» 379.5101-Ca - «Caramel»</p> <hr/> <p>379.5102 1970 x 1476 x 766 Спальное место 1900*1400мм 379.5102-G - «Green apple» 379.5102-Or - «Orange» 379.5102-BL - «Blue aqua» 379.5102-Ca - «Caramel»</p>	 <p>Левая</p>  <p>Правая</p> <p>Левое/правое исполнение определяется по расположению цветной вставки</p>	<p>Однospальная кровать с угловой спинкой. Подкроватное пространство разделено на 2 части перегородкой и может полностью использоваться как система хранения.</p> <p>Корпус кровати «Ясень Шимо», цветная вставка выполнена в одном из четырех цветов:</p> <ul style="list-style-type: none"> - апельсин, - зеленое яблоко, - голубая вода, - карамель. <p>Доп. опции:</p> <ol style="list-style-type: none"> 1. Основание с ламелями 2. Матрац 1900x900 (высота матраца не менее 180мм); 3. Комплект мягких элементов различной расцветки. <p>Внимание! Изготовление кроватей 379.5101 (с.м.1900*1200) и 379.5102 (с.м.1900*1400) – осуществляется под заказ, сроки изготовления необходимо уточнять дополнительно на момент оформления заказа.</p>
22	<p>Кровать двухъярусная 379.52 2903x980x1743 Верхнее спальное место 900x1800; Нижнее спальное место 900x1900.</p> <p>Цвета-компаньоны: 379.52-BL - «Blue aqua » 379.52-G - «Green apple» 379.52-Or - «Orange» 379.52-Ca – «Caramel»</p> <p>Верхние ящики комода универсально для всех цветных вариантов изготавливаются в декоре «Caramel»</p>		<p>Кровать выполнена в виде модели автомобиля с яркой цветной кабиной для двух или одного детей (когда нижний ярус используется, как игровой).</p> <p>Кровать имеет систему хранения:</p> <ul style="list-style-type: none"> - 7 выкатных ящиков, 4 из которых глубокие.

№	Наименование изделия /размер	Внешний вид	Описание
23	Лестница для 2х ярусной кровати 379.52 379.5201 1527x447		Лестница для 2х ярусной кровати Выполнена из металла, ступени из покрытого эмалью массива дерева, Ступени – покрыты эмалью в декоре «сагаmel», универсально для всех цветных вариантов
Столы рабочие			
24	Топ стола 379.к1200-А 1200 x 594 x 25		Прямоугольная столешница одного из трех размеров. За счет уникальных креплений столешница является универсальной. Высота столов 752мм.
	Топ стола 379.к1400-А 1400 x 594 x 25		
	Топ стола 379.к1600-А 1600 x 594 x 25		
Доп.опции: 379.27 Тумба без топа с ящиками; 379.56 Опора стола щитовая; 379.57 Опора стола металлическая.			
25	Топ стола 379.к1200-В 1200 x 594 x 25		Столешница со скруглением с одной стороны одного из трех размеров. За счет уникальных креплений столешница является универсальной (лев/прав). Высота столов 752мм.
	Топ стола 379.к1400-В 1400 x 594 x 25		
	Топ стола 379.к1600-В 1600 x 594 x 25		
Доп.опции: 379.27 Тумба без топа с ящиками; 379.56 Опора стола щитовая; 379.57 Опора стола металлическая.			
26	Опора стола ЛДСП 379.56 305 x 574 x 727	 Левая Правая	Опора для столов с одной тумбой.
27	Опора стола металлическая 379.57		

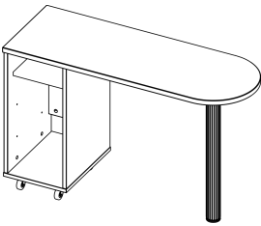
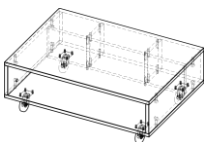
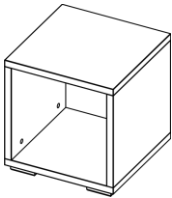
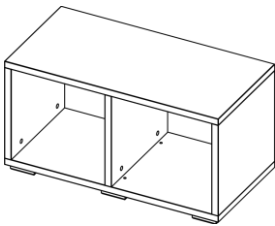
№	Наименование изделия /размер	Внешний вид	Описание
Мобильные изделия			
28	Стол выкатной для оргтехники 379.141 1000x400x720		Стол выкатной с нишами для оргтехники.
29	Стол выкатной с металлической опорой 379.142 1100x400x713		Стол выкатной с тумбой.
30	Тумба мобильная универсальная 379.181 800x574x283		Тумба мобильная универсальная. Тумбу можно использовать, как тумбу для ТВ, журнальный стол, столик для рисования.
Стеллажные системы			
<p>Стеллажная система, организованная по принципу «Lego». В её состав входят стеллажи 1, 2-х и 3-х секционные (379.131, 379.132, 379.133), которые позволяют формировать различные стеллажные комбинации. Стеллажи можно устанавливать на пол горизонтально или вертикально (в зависимости от установки монтируются декоративные опоры).</p> <p>Корпус изделий системы изготавливаются из ЛДСП основного декора коллекции «ясень шимо светлый», центральная секция каждого изделия имеет стенку заднюю (стенку жесткости), которая изготавливается в декоре «sagamel», являющегося универсальным компаньоном для цветных вариантов исполнения изделий коллекции.</p>			
31	Стеллаж 1 секция (1 куб) 379.131 400x400x420		Стеллаж 1 секция (1 куб)
32	Стеллаж 2 секции (2 куба) 379.132 800x400x420		Стеллаж 2 секции (2 куба) Возможно, как вертикальное, так и горизонтальное расположение данного стеллажа. Опоры крепятся, исходя из выбранного расположения.

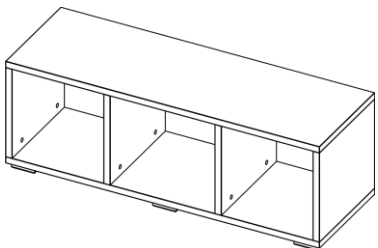
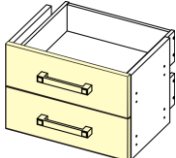
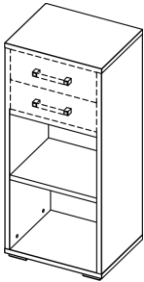
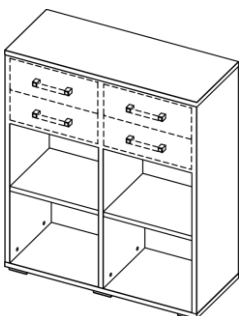
№	Наименование изделия /размер	Внешний вид	Описание
33	<p>Стеллаж 3 секции (3 куба)</p> <p>379.133 1200x400x420</p>		<p>Стеллаж 3 секции (3 куба)</p> <p>Возможно, как вертикальное, так и горизонтальное расположение данного стеллажа. Опоры крепятся, исходя из выбранного расположения.</p>
<p>Стеллажная система, стыкующаяся с шкафной группой. В данную систему входят стеллажи высотой 1148мм, 2172мм</p> <p>Корпус изделий системы изготавливаются из ЛДСП основного декора коллекции «ясень шимо светлый», центральная секция каждого изделия имеет стенку заднюю (стенку жесткости), которая изготавливается в декоре «caramel», являющегося универсальным компаньоном для цветных вариантов исполнения изделий коллекции.</p>			
34	<p>Блок с ящиками</p> <p>379.110 448x406x320</p> <p>Цвета-компаньоны: 379.110 -Са – «Caramel»</p>		<p>Блок с ящиками В комплект входит 2 ящика.</p> <p>Используется для установки в стеллажи 379.111; 379.112; 379.121; 379.122</p> <p>Фасады ящиков изготавливаются в декоре «caramel»</p>
35	<p>Стеллаж 1 секция (средний)</p> <p>379.121 500x400x1148</p>		<p>Стеллаж 1 секция (средний)</p> <p>может стыковаться со шкафами-комодами высотой 1148мм.</p> <p>В данный стеллаж можно установить один блок с ящиками 379.110</p>
36	<p>Стеллаж 2 секции (средний)</p> <p>379.122 973x400x1148</p>		<p>Стеллаж 2 секции (средний)</p> <p>может стыковаться со шкафами-комодами высотой 1148мм.</p> <p>В данный стеллаж можно установить два блока с ящиками 379.110</p>

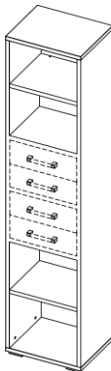
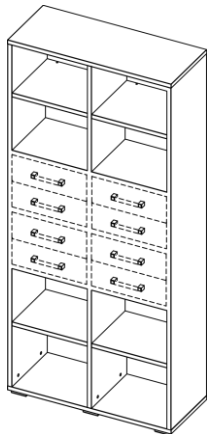
№	Наименование изделия /размер	Внешний вид	Описание
37	<p>Стелаж 1 секция (высокий)</p> <p>379.111 500x400x2172</p>		<p>Стелаж 1 секция (высокий)</p> <p>может стыковаться со шкафами высотой 2172мм.</p> <p>В данный стеллаж можно установить два блока с ящиками 379.110</p>
38	<p>Стелаж 2 секции (высокий)</p> <p>379.112 973x400x2172</p>		<p>Стелаж 2 секции (высокий)</p> <p>может стыковаться со шкафами высотой 2172мм.</p> <p>В данный стеллаж можно установить четыре блока с ящиками 379.110</p>

Рекомендации по монтажу и использованию изделий:

1. Полки навесные арт. 379.44, 379.4401, 379.4402, 379.4403, 379.60 и 379.61.
 - 1.1. В целях безопасности, ввиду возможных скрытых дефектов стен при строительстве, не рекомендуем навешивать над кроватями полки навесные арт. 379.44, 379.4401, 379.4402, 379.4403, 379.60 и 379.61.
 - 1.2. Нагрузка полок арт. навесных арт. 379.44, 379.4401, 379.4402, 379.4403, 379.60 и 379.61 не должна превышать 5 кг;
2. Электрооборудование.
 - 2.1. Цветные полки шкафов, стеллажей и комодов оборудованы светодиодной подсветкой. Необходимое электрооборудование включено в комплектацию изделий.
 - 2.2. Работы по подключению электрооборудования должны производиться квалифицированным специалистом после окончания сборки и установки изделия.
 - 2.3. Производитель не несет ответственности за правильность сборки и подключения электрооборудования.

6. Рекомендуемые композиции для экспозиции

Композиция №1

Ориентировочная площадь для экспонирования **9,90 кв.м.**

379.01
379.0202 – 2 шт.
379.02
379.0202 – 2 шт.
379.51 прав.
Основание с подъемным механизмом
Матрас 900x1900

379.4403
379.81
379.82
379.21
379.к1400-A
379.27
379.56 лев.

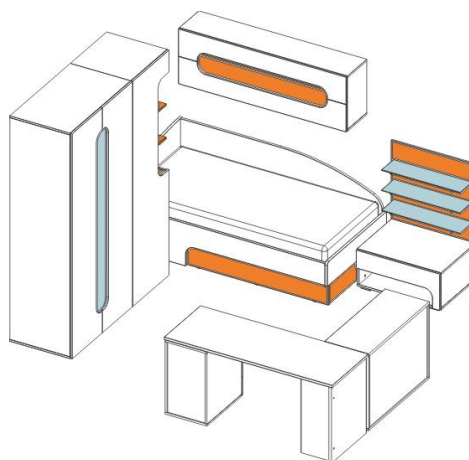
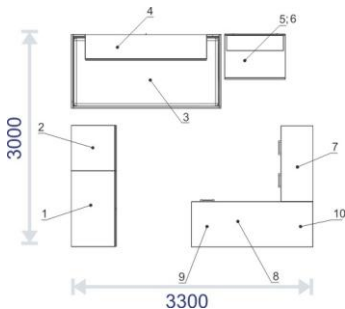

Композиция №2

Ориентировочная площадь для экспонирования **12,16 кв.м.**

379.11
379.05 прав.
379.к1600-B
379.27
379.57
379.60
379.80
379.51 лев.
Основание с подъемным механизмом
Матрас 900x1900
379.44
379.30

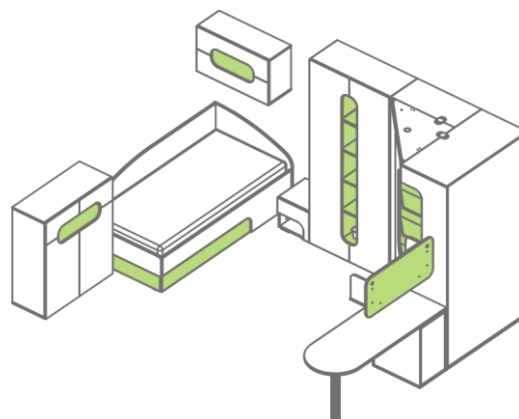
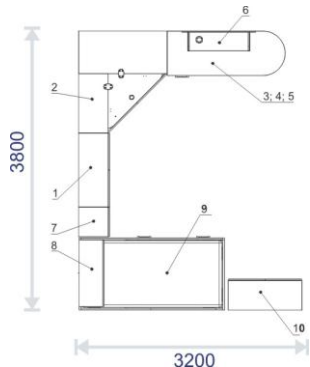

Композиция №3

Ориентировочная площадь для экспонирования **12,96 кв.м.**

379.12 – лев.
379.05 – лев.

379.к1400
379.27
379.56 – лев.
379.51 - лев.
Основание с подъемным механизмом
Матрас
379.4403
379.32 – прав.
379.31
379.32 – лев.

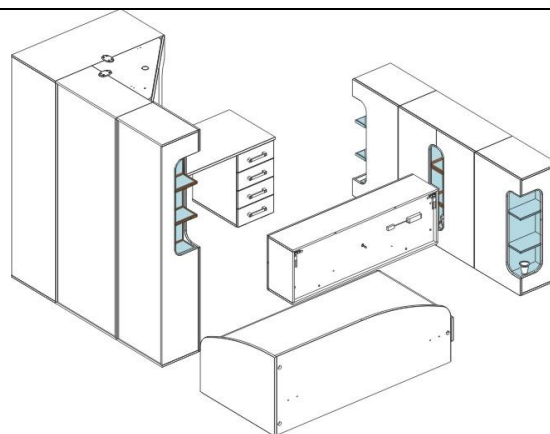
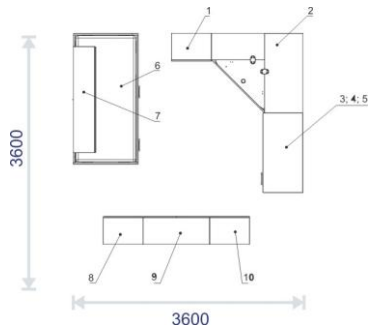

Композиция №4

Ориентировочная площадь для экспонирования **13 м.кв.**

- 379.52 кровать 2-хъярусная
- 379.5201 лестница к 2-хъярусной кровати
- 379.К50 комплект мягких элементов
- 379.К52 чехол на матрас для 2-ого спального места
- Матрац 1900х900
- Матрац 1800х900
- 379.11 шкаф 2дв
- 379.05 шкаф угловой прав
- 379.27 тумба без топа
- 379.56 опора стола ЛДСП
- 379.60 полка навесная
- 379.к1600-А топ стола
- 379.142 стол выкатной
- 379.181 тумба мобильная универсальная.

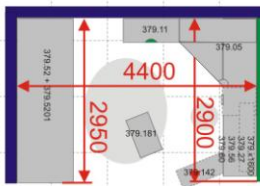

КОМПОЗИЦИЯ №5

Ориентировочная площадь для экспонирования **14 м.кв.**

- 379.01 шкаф 2дв. с зеркалом
- 379.02 шкаф 1дв лев.
- 379.80 тумба прикроватная
- 379.4403 полка навесная
- 379.5101 кровать для основания с подъемным механизмом лев.
- металлическое основание для подъемного механизма 1900х1200;
- Матрац 1900х2000
- 379.К5101Комплект мягких элементов
- 379.131 стеллаж 1 куб
- 379.132 стеллаж 2 куба
- 379.133 стеллаж 3 куба
- 379.112 стеллаж высокий 2 секции
- 379.110 блок с ящиками – 2шт
- 379.к1600-В топ стола
- 379.27 тумба без топа
- 379.57 опора стола металлическая
- 379.60 полка навесная
- 379.141 стол выкатной.

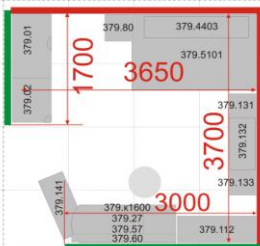

7. Конкурентные преимущества коллекции «FRESH»

Функциональность, практичность, современное исполнение набора характеризуется интересным ярким цветовым решением, построенном на контраст и смелым дизайном фигурных фасадов без лицевой фурнитуры.

1. **Уникальность.** Коллекция мебели для спальни «FRESH», выполнена в эксклюзивном для российского рынка декоре «Ясень Шимо».
2. **Эстетика.** Ламинированная плита, используемая в производстве коллекций, имеет структурированное покрытие, создающее визуальный эффект поверхности натурального шпона.
3. **Контраст. Яркие краски.**
Цветовое решение коллекции – декор корпуса и фасадов изделий «Ясень Шимо» в сочетании с цветными вставками встроенных открытых стеллажей, усиленных светодиодными светильниками:
 - a. «Green apple» - «зеленое яблоко»;
 - b. «Orange» - «апельсин»;
 - c. «Blue aqua» - «голубая вода»;
 - d. «Caramel» - «карамель».
4. **Высокое качество** используемых материалов и их правильном применении, **при сохранении конкурентоспособной цены:**
 - a. **Кромка ПВХ**, толщиной **1 или 2 мм** используется на фасадах, топах комодов и тумб изделий, царгах кроватей. Противоударная кромка защищает наиболее подверженные механическим воздействиям детали изделий от повреждений в процессе эксплуатации.
 - b. **Кровати коллекции имеют жесткую конструкцию.** Конструкция кровати усилена за счет применения «максификс»-стяжек и металлических уголков.
 - c. Кровати комплектуются **ортопедическими основаниями с подъемными механизмами**, позволяющими использовать подкроватное пространство как полноценную систему хранения.
 - d. Цветные стеллажи и полки комплектуются светодиодными светильниками импортного производства.
 - e. В деталях корпусов изделий, используются **распорные муфты**, позволяющие многократно собирать и разбирать изделие. Это очень удобно при переездах, требующих демонтажа мебели. Использование распорных муфт увеличивает прочность крепления деталей изготовленных из ДСП, т.к. металлическая фурнитура эксцентриковых стяжек ввинчивается не в ДСП, а в металлические муфты, устанавливаемые в присадочные отверстия, которые используются для монтажа деталей корпуса.
 - f. Высококачественная Испанская **лицевая** (на тумбочках) и **крепежная фурнитура**, производства компании Hettich Германия.
 - g. Для выкатных ящиков тумб и комодов используется система «Moovit», компании Hafele Германия. Данная система является новым поколением подобных систем и представляет собой металлические боковины, перемещающиеся по направляющим полного выдвижения с установленной системой демпфирования, обеспечивающей плавное втягивание ящика при закрытии. Имеется регулировка вверх/вниз и влево/вправо. К боковым стенкам ящика закрепляется дно и задняя стенка, выполненные из ЛДСП 18 мм, что обеспечивает большую прочность ящика, и позволяет выдерживать большую нагрузку. Вся система задает более высокий уровень функциональности и эстетичности всей коллекции «Fresh».
 - h. Открытые цветные стеллажи покрыты высокопрочными цветными эмалями, обеспечивающими не только эстетичный вид, но и прочность поверхности.